

ULV2I Ulospuhallushajotin

ULV2I on suorakaiteenmuotoinen ulospuhallushajotin sadepeltiiliksellä.

ULV2I estää tehokkaasti veden pääsyn kanavistoon.

Ominaisuudet:

- Matalarakenteinen
- Pitkä heittopituus
- Vahva rakenne
- Matala painehäviö
- Hiljainen
- Vakioläpiviennit saatavilla

ULV2I liitäntä MKLI kattoläpiviettiin:

- Vakiomitat
- Yksinkertaistaa asennusta
- Tarjoaa vedenpitävän ja turvallisen ratkaisun

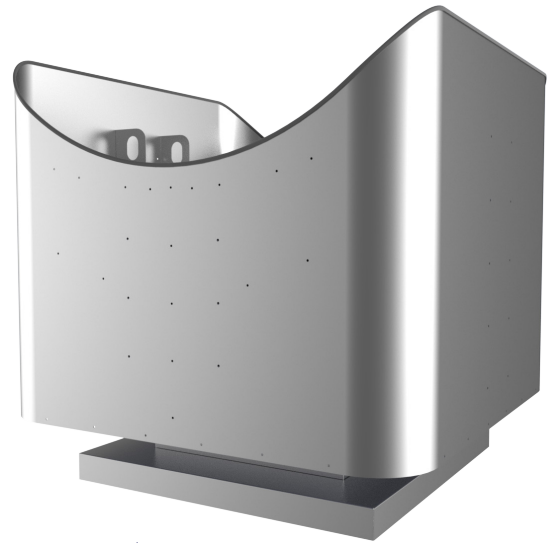

AUTODESK
REVIT



MagiCAD

Pikavalintataulukko

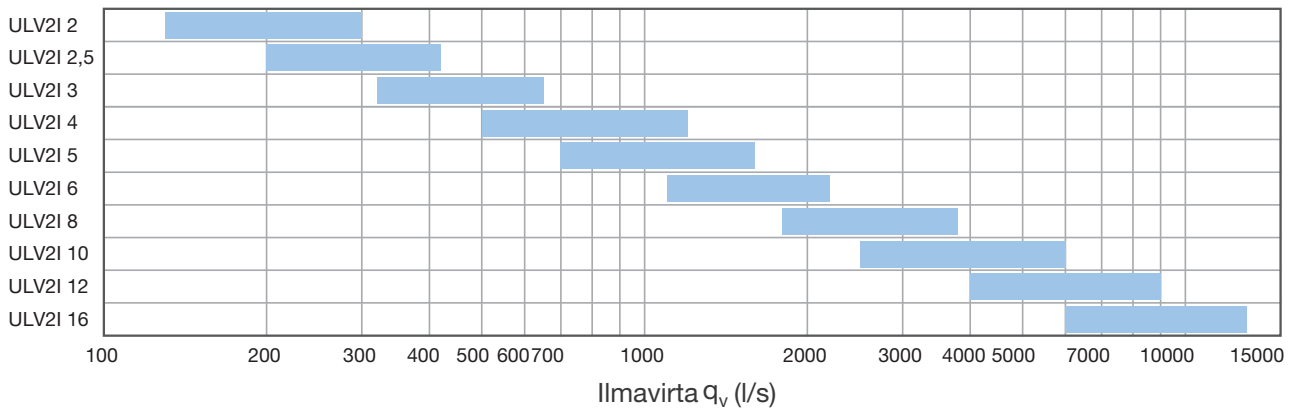

Käyttö

ULV2I-ulospuhallushajottimessa on matala painehäviö ja pitkä heittopituus. Jäteilma suunnataan suoraan ylös ja siksi hajut ja epäpuhtaudet eivät jää ulospuhallushajottimen läheisyyteen. Tuotteen rakenne estää tehokkaasti sadeveden pääsyn kanavaan. Sadevesi valuu ulospuhallushajottimen pohjassa olevista rei'istä katolle.

Materiaali ja mitat

ULV2I on valmistettu sinkki-magnesium pinnoitetusta teräslevystä, Magneliksesta (ZM310).

ULV2I on vakiona neliön muotoinen.

Tuotetta on mahdollista saada myös muista materiaaleista valmistettuna ja maalattuna.

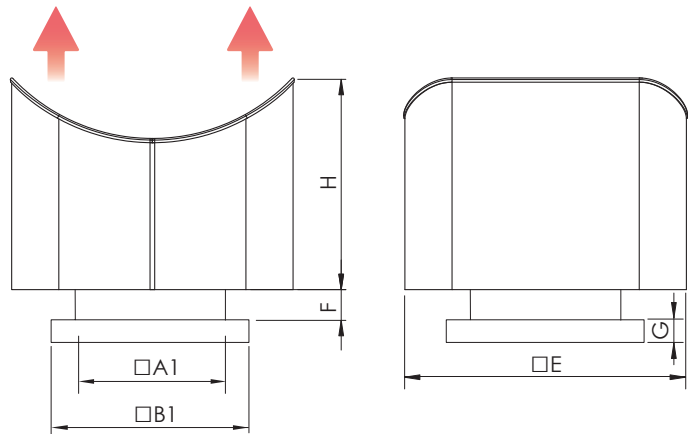

Koko	A, mm	B, mm (i=50 mm)	E, mm	H, mm	F, mm	G, mm	Paino, kg	Ilmavirta, l/s		Sopiva MKLI (50 mm eriste)
								Min	max	
2	200	400	400	300	100	50	7	130	300	MKLI 2
2,5	250	500	500	375	100	50	12	200	420	MKLI 3
3	300	500	600	450	100	50	14	320	650	MKLI 3
4	400	600	800	650	100	50	25	500	1200	MKLI 4
5	500	700	1000	800	100	50	37	700	1600	MKLI 5
6	600	800	1200	1000	100	50	57	1100	2200	MKLI 6
8	800	1000	1500	1100	100	50	92	1800	3800	MKLI 8
10	1000	1200	1600	1200	100	50	121	2500	6000	MKLI 10
12	1200	1400	1900	1250	100	50	142	4000	9000	MKLI 12
16	1600	1800	2400	1800	100	50	255	6000	13000	MKLI 16

ULV2I asentaminen MKLI kattoläpiviennille

ULV2I+MKLI	MKLI	Koko	A, mm	i=50		ULV2I+MKLI Paino, kg
				C, mm	B, mm	
		2	200	295	395	24
		2,5	300	395	495	29
		3	300	395	495	38
		4	400	495	595	55
		5	500	595	695	73
		6	600	695	795	100
		8	800	895	995	150
		10	1000	1095	1195	204
		12	1200	1295	1395	242
		16	1600	1695	1795	390

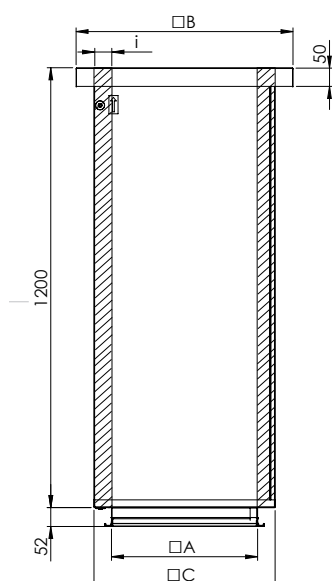

MKLI:n mittatiedot 50 mm eristyksellä.
Tiedot 100 mm eristyksellä (vastaa EI120), katso MKLI esite.
MKLI:n vakiokorkeus on 1200 mm.

Tekniset tiedot

Poistoilman nopeus

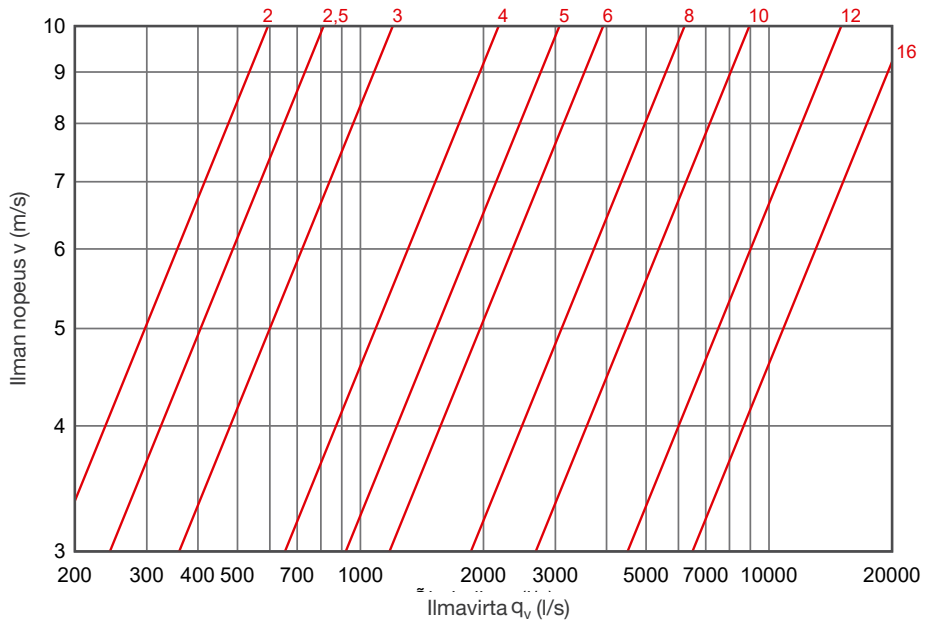

Painehäviö-ilmamäärätaulukko - Poistoilma

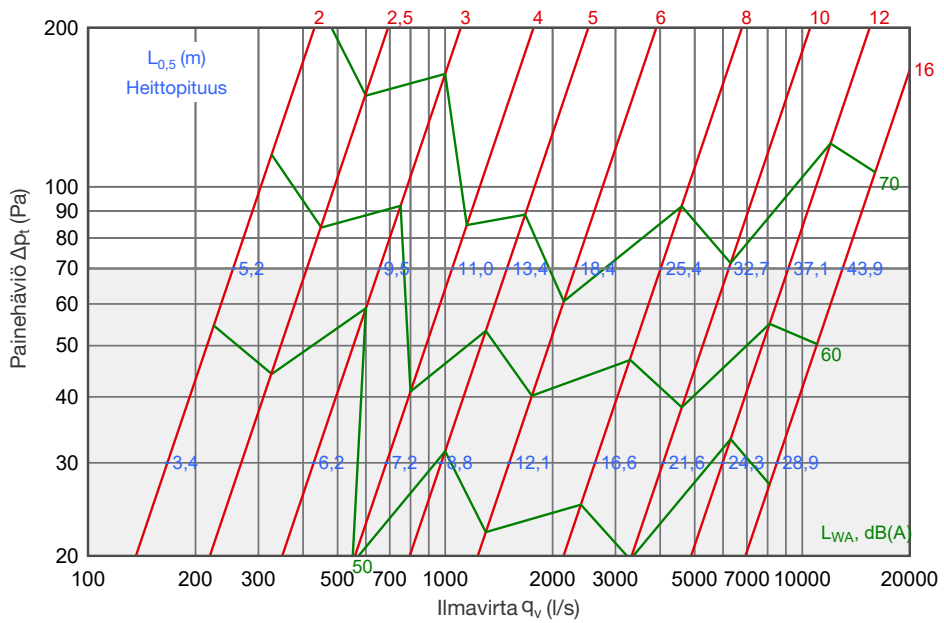

Tuotemerkintä

ULV2I - Materiaali - Koko - KL-BxB - RAL

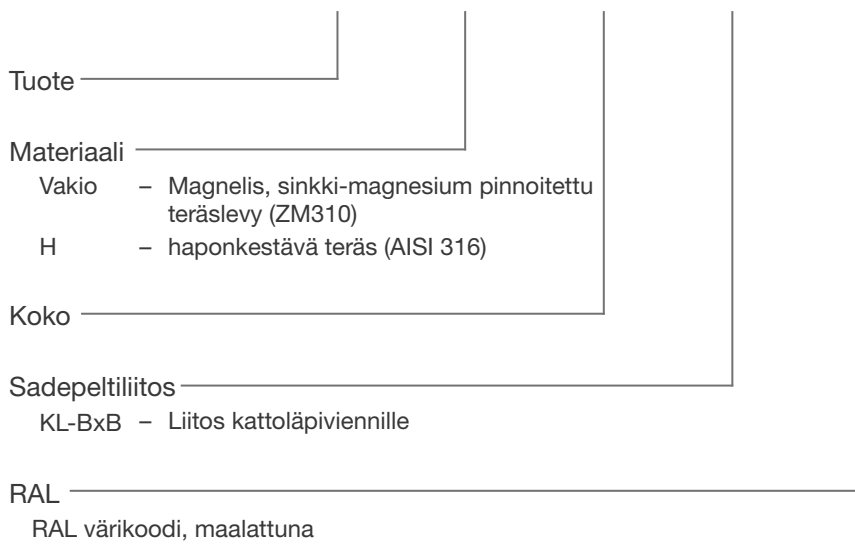

Esimerkki: ULV2I 4-KL-600x600 Ulospuhallushajotin
ULV2I 4-H-KL-600x600 Ulospuhallushajotin
ULV2I 4-KL-600x600 RAL7000 Ulospuhallushajotin